

2014

Narzędzia

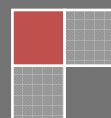









Oferta 2014/2015

INTER AMT Parts
Łukasz Siekierski
ul. Słoneczna 26
Janówek/k. Tarczyna
05-555 Tarczyn





Klucze płaskie

<p style="text-align: center;">Zestaw kluczy płaskich</p>  <p>Zestaw kluczy płaskich - dwustronnych (9-częściowy) - seria: 450N - zawartość: 6x7, 8x9, 10x11, 12x13, 14x15, 17x19, 21x22, 24x27, 30x32. - opakowanie kartonowe</p>  <p>Kod: 450N/9 Producent: HAZET Cena: Brutto: 290,00 PLN (zawiera 23 % VAT)</p>	<p style="text-align: center;">Zestaw kluczy płaskich</p>  <p>Zestaw kluczy płaskich - dwustronnych (8-częściowy) wkładka do wózka - seria: 450N - zawartość: 6x7, 8x9, 10x11, 12x13, 14x15, 16x17, 18x19, 21x22 - opakowanie kartonowe</p>  <p>Kod: 450N/8 Producent: HAZET Cena: Brutto: 220,00 PLN (zawiera 23 % VAT)</p>
<p style="text-align: center;">Zestaw kluczy płaskich</p>  <p>Zestaw kluczy płaskich - dwustronnych (10-częściowy) - seria: 450N - zawartość: 6x7, 8x9, 10x11, 12x13, 14x15, 16x17, 18x19, 21x22, 24x26, 27x32 - opakowanie kartonowe</p>  <p>Kod: 450N/10 Producent: HAZET Cena: Brutto: 310,00 PLN (zawiera 23 % VAT)</p>	<p style="text-align: center;">Zestaw kluczy płaskich</p>  <p>Zestaw kluczy płaskich - dwustronnych (12-częściowy) - seria: 450N - zawartość: 6x7, 8x9, 10x11, 12x13, 14x15, 16x17, 18x19, 20x22, 21x23, 24x26, 25x28, 27x32 - opakowanie kartonowe</p>  <p>Kod: 450N/12 Producent: HAZET Cena: Brutto: 400,00 PLN (zawiera 23 % VAT)</p>
<p style="text-align: center;">Zestaw kluczy płaskich stalowych</p>  <p>Zestaw kluczy płaskich - dwustronnych stalowych (12-częściowy) - seria: 450NA - zawartość:</p> <p>(1/4x5/16) (5/16x3/8), (3/8x7/16), (1/2x9/16), (9/16x5/8), (19/32x11/16), (5/8x3/4), (25/32x7/8), (7/8x15/16), (15/16x1 1x1).(1/8, 1.1/16x1.1/4) - opakowanie kartonowe</p> <p>Kod: 450NA/12VKH Producent: HAZET Cena: Brutto: 560,00 PLN (zawiera 23 % VAT)</p>	<p style="text-align: center;">Zestaw kluczy płaskich stalowych</p>  <p>Zestaw kluczy płaskich - dwustronnych stalowych (8-częściowy) - seria: 450NA - zawartość:</p> <p>(1/4x5/16) (5/16x3/8) (3/8x7/16) (1/2x9/16) (19/32x11/16) (5/8x3/4) (25/32x7/8) (15/16x1) - opakowanie kartonowe</p> <p>Kod: 450NA/8VKH Producent: HAZET Cena: Brutto: 320,00 PLN (zawiera 23 % VAT)</p>

Zestaw kluczy płaskich na wkładce



Zestaw kluczy płaskich - dwustronnych (12-częściowy)

- w stabilnej oprawie z tworzywa sztucznego
- nadaje się do powieszenia na ścianie
- 12-częściowy zestaw z praktycznym uchwytem do noszenia
- seria: 450N
- zawartość:
6x7, 8x9, 10x11, 12x13, 14x15, 16x17, 18x19, 20x22, 21x23, 24x26, 25x28, 27x32.

Kod: 450N/12RS

Producent: HAZET

Cena: Brutto: 490,00 PLN (zawiera 23 % VAT)

Zestaw kluczy płaskich na wkładce



Zestaw kluczy płaskich - dwustronnych (8-częściowy)

- w stabilnej oprawie z tworzywa sztucznego
- nadaje się do powieszenia na ścianie
- seria: 450N
- zawartość:
6x7, 8x9, 10x11, 12x13, 14x15, 16x17, 18x19, 21x22

Kod: 450N/8RS

Producent: HAZET

Cena: Brutto: 300,00 PLN (zawiera 23 % VAT)

Zestaw kluczy płaskich na wkładce



Zestaw kluczy płaskich - dwustronnych (12-częściowy)

- w stabilnej oprawie z tworzywa sztucznego
- nadaje się do powieszenia na ścianie
- 12-częściowy zestaw z praktycznym uchwytem do noszenia
- seria: 450N
- zawartość:
6x7, 8x9, 10x11, 12x13, 14x15, 16x17, 18x19, 20x22, 21x23, 24x27, 25x28, 30x32.

Kod: 450N/12NRS

Producent: HAZET

Cena: Brutto: 550,00 PLN (zawiera 23 % VAT)

Zestaw kluczy płaskich (główka odchylona o 15° i 75°)



Zestaw kluczy płaskich - dwustronnych (15-częściowy)

- w torbie z tworzywa sztucznego
- do miejsc trudno dostępnych
- ustawienie szczęki 15° i 75°
- takie same rozwarości klucza
- krótka, cienka wersja
- chrom-wanad
- powierzchnia chromowana
- seria: 440

Zawartość:

3,2/ 3,5/ 4/ 4,5/ 5/ 5,5/ 6/ 7/ 8/ 9/ 10/ 11/ 12/ 13/ 14/

Kod: 440/15P

Producent: HAZET

Cena: Brutto: 560,00 PLN (zawiera 23 % VAT)

Zestaw 13 kluczy płaskich dwustronnych w saszetce



Zestaw 13 kluczy w skład zestawu wchodzi:
6x7mm; 8x10mm; 10x12mm; 11x13mm; 12x14mm; 14x17mm; 17x19mm; 19x21mm;
21x23mm; 22x24mm; 23x26mm; 24x27mm; 30x32mm

Kod: 9029

Producent: SATA

Cena: Brutto: 300,00 PLN (zawiera 23 % VAT)

Zestaw 6 kluczy płaskich dwustronnych w saszetce



Zestaw 6 kluczy. W skład zestawu wchodzi:
6x7; 8x10; 11x13; 12x14; 17x19; 21x23

Kod: 9045

Producent: SATA

Cena: Brutto: 80,00 PLN (zawiera 23 % VAT)

Zestaw kluczy płaskich - (12 częściowy)



Zestaw kluczy płaskich - (12 częściowy)

- długa rękojeść
- DIN 3113, chromowane, polerowane
- rozmiary: 6 x 7; 8 x 9; 10 x 11; 12 x 13; 14 x 15; 16 x 17;
18 x 19; 20 x 22; 21 x 23; 24 x 27; 25 x 28; 30 x 32 mm

Kod: V1461

Producent: VIGOR

Cena: Brutto: 230,00 PLN (zawiera 23 % VAT)

Zestaw kluczy płaskich HAZET



Zestaw kluczy płaskich HAZET:

klucz płaski s: 10 mm, s: 11 mm
klucz płaski s: 12 mm, s: 13 mm
klucz płaski s: 14 mm, s: 15 mm
klucz płaski s: 16 mm, s: 17 mm
klucz płaski s: 18 mm, s: 19 mm
klucz płaski s: 21 mm, s: 22 mm
klucz płaski s: 24 mm, s: 27 mm
klucz płaski s: 30 mm, s: 32 mm
klucz płaski s: 34 mm, s: 36 mm
klucz płaski s: 6 mm, s: 7 mm
klucz płaski s: 8 mm, s: 9 mm

Kod: 161-27P/11

Producent: HAZET

Cena: Brutto: 510,00 PLN (zawiera 23 % VAT)

Zestaw 5 kluczy płaskich z przesunięciem



Zestaw 5 kluczy płaskich z przesunięciem

- profil FlankTraction
- DIN 3110 / ISO 1085 / ISO 10102 / ISO 3318
- ustawienie szczęk z 15° przesunięciem
- oczko z 15° przesunięciem
- polerowana głowica
- mat satynowany

- chrom - wanad
- rozmiary: 8x9mm - 10x11mm - 12x13mm - 16x17mm - 18x19mm
- masa 500 g

Kod: 517.0145

Producent: KS TOOLS

Cena: Brutto: 62,00 PLN (zawiera 23 % VAT)



KŁUCZE OCZKOWE

Klucz oczkowy dwustronny - zestaw na wkładce



Zestaw kluczy oczkowych dwustronnych na wkładce (8-częściowy)

- nowy, nowoczesny design
- ergonomiczny kształt, główki przestawione
- rękojeść o bardzo stabilnym kształcie dwuteownika
- chrom-wanad
- powierzchnia chromowana główki polerowane
- seria: 610

- DIN 837 kształt B
- ISO 10103

Zawartość:

6x7, 8x9, 10x11, 12x13, 14x15, 16x17, 18x19, 21x22.

Kod: 610N/8

Producent: HAZET

Cena: Brutto: 420,00 PLN (zawiera 23 % VAT)

Klucz oczkowy dwustronny - zestaw na wkładce



610 N/12 RS

Zestaw kluczy oczkowych dwustronnych (12-częściowy)

- w stabilnej oprawie z tworzywa sztucznego
- nadaje się do powieszenia na ścianie
- praktyczny uchwyt do noszenia
- nowy, nowoczesny design
- ergonomiczny kształt, główki przestawione
- opakowanie kartonowe
- rękojeść o bardzo stabilnym kształcie dwuteownika
- chrom-wanad
- powierzchnia chromowana główki polerowane

- seria: 610
- DIN 837 kształt B
- ISO 10103

Zawartość:

6x7, 8x9, 10x11, 12x13, 14x15, 16x17, 18x19, 20x22, 21x23, 24x26, 25x28, 27x32.

Kod: 610N/12RS

Producent: HAZET

Cena: Brutto: 980,00 PLN (zawiera 23 % VAT)

Klucz oczkowy dwustronny - zestaw na wkładce



Zestaw kluczy oczkowych dwustronnych (12-częściowy)

- nowy, nowoczesny design
- ergonomiczny kształt, główki przestawione
- opakowanie kartonowe
- rękojeść o bardzo stabilnym kształcie dwuteownika
- chrom-wanad
- powierzchnia chromowana główki polerowane

- seria: 610
- DIN 837 kształt B
- ISO 10103

Zawartość:

6x7, 8x9, 10x11, 12x13, 14x15, 16x17, 18x19, 20x22, 21x23, 24x26, 25x28, 27x32.

Kod: 610N/12

Producent: HAZET

Cena: Brutto: 720,00 PLN (zawiera 23 % VAT)

Klucz oczkowy dwustronny - zestaw na wkładce



Zestaw kluczy oczkowych dwustronnych (12-częściowy)

- nowy, nowoczesny design
- ergonomiczny kształt, główki przestawione
- opakowanie kartonowe
- rękojeść o bardzo stabilnym kształcie dwuteownika
- chrom-wanad
- powierzchnia chromowana główki polerowane

- seria: 610
- DIN 837 kształt B
- ISO 10103

Zawartość:

6x7, 8x9, 10x11, 12x13, 14x15, 16x17, 18x19, 21x22, 24x27, 30x32.

Kod: 610N/10-1

Producent: HAZET

Cena: Brutto: 570,00 PLN (zawiera 23 % VAT)

Klucz oczkowy dwustronny - zestaw na wkładce



Zestaw kluczy oczkowych dwustronnych (8-częściowy)

- w stabilnej oprawie z tworzywa sztucznego
- nadaje się do powieszenia na ścianie
- nowy, nowoczesny design
- ergonomiczny kształt, główki przestawione
- opakowanie kartonowe
- rękojeść o bardzo stabilnym kształcie dwuteownika
- chrom-wanad

- powierzchnia chromowana główki polerowane

- seria: 610
- DIN 837 kształt B
- ISO 10103

Zawartość:

6x7, 8x9, 10x11, 12x13, 14x15, 16x17, 18x19, 21x22.

Kod: 610N/8RS

Producent: HAZET

Cena: Brutto: 500,00 PLN (zawiera 23 % VAT)

Zestaw kluczy oczkowych dwustronnych odgiętych



Zestaw kluczy oczkowych dwustronnych odgiętych (8-częściowy)

- głęboki łamany
- główki cienścienne
- chrom-wanad
- powierzchnia chromowana, główki polerowane
- DIN 838 kształt B
- ISO 10104
- opakowanie kartonowe
- seria: 630

Zawartość:

6x7, 8x9, 10x11, 12x13, 14x15, 16x17, 18x19, 21x22.

Kod: 630/8

Producent: HAZET

Cena: Brutto: 430,00 PLN (zawiera 23 % VAT)



Klucze grzechotkowe

Zestaw 5 kluczy płasko-oczkowych łamanych z grzechotką gearwrenc



W skład zestawu wchodzi klucze o następujących rozmiarach:
10; 11; 12; 13; 14

Kod: 9082

Producent: SATA

Cena: Brutto: 220,00 PLN (zawiera 23 % VAT)

Zestaw 5 kluczy płasko-oczkowych z przełącznikiem kierunku z grzechotką



W skład zestawu wchodzi klucze o następujących rozmiarach:
10; 11; 12; 13; 14

Kod: 9083

Producent: SATA

Cena: Brutto: 185,00 PLN (zawiera 23 % VAT)

Zestaw 8 kluczy płasko-oczkowych z grzechotką gearwrench®



W skład zestawu wchodzi klucze o następujących rozmiarach:
10; 11; 12; 13; 14

Kod: 9079

Producent: SATA

Cena: Brutto: 200,00 PLN (zawiera 23 % VAT)

Zestaw kluczy oczkowych grzechotkowych - (6 częściowy)



- extra długi uchwyt pozwala na dostęp do obszarów, które są trudne do osiągnięcia
- 72 zębki, skok grzechotki co 5°; chromowane, polerowane
- klucz umożliwia odkręcenie 6 różnych typów śrub:
- kwadrat, 6-kąt, 6-kąt z zaokrąglonymi bokami, 12-kąt, XZN Spline, TORX®,
- rozmiar: 8 x 9; 10 x 11; 12 x 13; 14 x 15; 16 x 18; 17 x 19 mm

Kod: V1424

Producent: VIGOR

Cena: Brutto: 430,00 PLN (zawiera 23 % VAT)

Zestaw kluczy



W skład zestawu wchodzi klucze o następujących rozmiarach:
10; 11; 12; 13; 14

Kod: 9034

Producent: SATA

Cena: Brutto: 230,00 PLN (zawiera 23 % VAT)

Zestaw kluczy oczkowych grzechotkowych - (10 częściowy)



- aluminiowa rączka
- uchylna głowica
- 72 zębki, skok grzechotki co 5°
- klucz umożliwia odkręcenie 6 różnych typów śrub:
kwadrat, 6-kąt, 6-kąt z zaokrąglonymi bokami, 12-kąt, XZN
Spline, TORX®,
- rozmiar: 10; 13; 17; 19 mm

Kod: V1365

Producent: VIGOR

Cena: Brutto: 650,00 PLN (zawiera 23 % VAT)

Zestaw 8 kluczy oczkowych-grzechotkowych HAZET



Zestaw 8 kluczy oczkowych-grzechotkowych

Zawartość:

621- 6 x 7; 8 x 9; 10 x 11; 12 x 13; 14 x 15; 16 x 18; 17 x 19;
21 x 22

Kod: 161-37P/8

Producent: HAZET

Cena: Brutto: 1.250,00 PLN (zawiera 23 % VAT)

**W naszej ofercie znajdują się również klucze grzechotkowe sprzedawane pojedynczo.
Zapytaj o naszą ofertę.**

Tel: 698-123-332 | e-mail: usinter@wp.pl | gg: 37728773



Klucze dynamometryczne napęd 3/8"

Klucz dynamometryczny 10-60Nm



- system 5000 CT
- dokładność wartości podziałki $\pm 4\%$ (w kierunku obsługi) zgodnie z DIN EN SO 6789:2003 (D)
- możliwe dokręcanie z ustalonym momentem także w prawą i lewą stronę
- z automatycznym krótkim skokiem w momencie osiągnięcia ustawionej wartości
- ustawienie żądanej wartości momentu szybko i pewnie dzięki obracaniu uchwytu
- pewna blokada przy uchwycie
- precyzyjna podziałka skali
- **z numerem serii i certyfikatem**
- grzechotka z czopem czworokątnym-przelotowym (zgodnie z DIN 3120A, ISO 1174-

1A) z tworzywa sztucznego-gałka obrotowa do ręcznego wstępnego dokręcania

- możliwa zmiana kierunku obsługi przez przełożenie kwadratowego czopa
- EP, międzynarodowy wzór
- dostarczane w skrzynce ochronnej
- seria: 5110-1CT
- napęd (10) 3/8"
- długość l(mm): 310
- podziałka (Nm): 0,5
- zakres (Nm): 10 – 60

Kod: 5110-1CT

Producent: HAZET

Cena: Brutto: 722,00 PLN (zawiera 23 % VAT)

Klucz dynamometryczny 5-60Nm

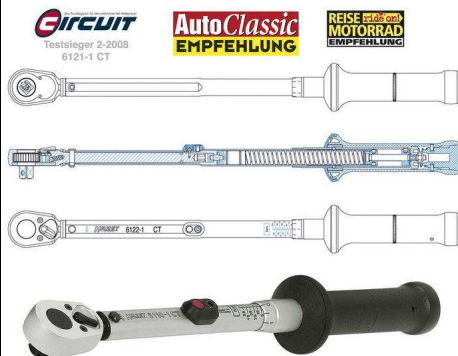

10 3/8"

- system 6000 CT
- dokładność wartości podziałki $\pm 2\%$ (w kierunku obsługi) zgodnie z DIN EN SO 6789:2003 (D)
- z grzechotką i pokrętle zapadkowym
- kwadratowy czop zgodny z DIN 3120A, ISO 1174-1A
- gałka obrotowa dla dodatkowej blokady ustawienia
- łatwe w obsłudze pokrętle zapadkowe z grzechotką
- wygodne w użyciu (zestaw grzechotek naprawczych do samodzielnego montażu)
- w porównaniu grzechotkami nasadowymi przelotowymi nie grozi utratą kwadratowego czopa
- precyzyjna podziałka skali
- ergonomiczny kształt rękojeści z kołnierzem zmniejsza możliwość

ześlizgnięcia się i niebezpieczeństwo wypadku przy pracy

- wytrzymała i odporna konstrukcja z rur stalowych o smukłym kształcie - twarde chromowanie,
- pewna blokada uchwytu
- ustawienie żądanego momentu obrotowego szybko i pewnie dzięki obracaniu uchwytu
- w skrzynce ochronnej

Z numerem seryjnym i certyfikatem

- seria: 6110-1CT
- napęd (10) 3/8"
- długość l(mm): 335
- podziałka (Nm): 0,5
- zakres (Nm): 5 – 60

Kod: 6110-1CT

Producent: HAZET

Cena: Brutto: 1.300,00 PLN (zawiera 23 % VAT)



- waga 0.8 kg
- długość klucza 450 mm

Kod: RCDMS160

Producent: RODCRAFT

Cena: Brutto: 580,00 PLN (zawiera 23 % VAT)

Klucz dynamometryczny 10-60Nm

Kalibrowany klucz dynamometryczny 3/8" o zakresie 10-60 Nm.

- ergonomiczna rękojeść pokryta specjalnym tworzywem, praktyczny przełącznik dokręcanie/odkręcanie w głowicy.
- regulowany moment, blokowany pokrętką w rękojeści.
- przejrzysta podwójna skala (podziałka w Nm i cal).

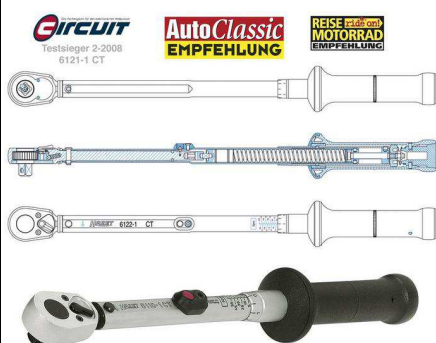

10 3/8"

- ergonomiczny kształt rękojeści z kołnierzem zmniejsza możliwość ześlizgnięcia się i niebezpieczeństwo wypadku przy pracy
- wytrzymała i odporna konstrukcja z rur stalowych o smukłym kształcie - twarde chromowanie,
- pewna blokada uchwytu
- ustawienie żądanego momentu obrotowego szybko i pewnie dzięki obracaniu uchwytu
- w skrzynce ochronnej

Z numerem seryjnym i certyfikatem

- seria: 6111-1CT
- napęd (10) 3/8"
- długość: l(mm): 389
- podziałka (Nm): 1,0
- zakres (Nm): 20 - 120

Kod: 6111-1CT

Producent: HAZET

Cena: Brutto: 1.310,00 PLN (zawiera 23 % VAT)

Klucz dynamometryczny 19-110Nm



Klucz dynamometryczny 19-110Nm

Napęd 3/8"

Zakres 19 -110 Nm

Długość klucza L: 385 mm

Kod: 96203

Producent: SATA

Cena: Brutto: 460,00 PLN (zawiera 23 % VAT)



Klucze dynamometryczne napęd 1/4"

Klucz dynamometryczny 2.5-25Nm



- system 5000 CT
- dokładność wartości podziałki $\pm 4\%$ (w kierunku obsługi) zgodnie z DIN EN SO 6789:2003 (D)
- z automatycznym krótkim skokiem, słyszalne i wyczuwalne przy osiągnięciu ustawionej wartości
- ustawienie żądanej wartości momentu szybko i pewnie dzięki obracaniu uchwytu

- pewna blokada przy uchwycie
- precyzyjna podziałka skali
- **z numerem serii i certyfikatem**
- ze zintegrowaną dźwignią grzechotki z pokręteł zapadkowym
- wytrzymała i trwała podziałka - odporne na uderzenie, upadek podczas prac warsztatowych
- DBGM, EP
- seria: 5108-2CT
- napęd (6,3) 1/4"
- długość: l(mm): 232
- podziałka (Nm): 0,25
- zakres (Nm): 2,5 - 25

Kod: 5108-2CT

Producent: HAZET

Cena: Brutto: 660,00 PLN (zawiera 23 % VAT)

Klucz dynamometryczny 4-40Nm



- system 6000 CT
- dokładność wartości podziałki $\pm 2\%$ (w kierunku obsługi) zgodnie z DIN EN SO 6789:2003 (D)
- z automatycznym krótkim skokiem, wyczuwalne i słyszalne po osiągnięciu ustalonej wartości
- zastosowanie w zakresie silników, skrzyń biegów, przemysłu, maszyn, budowy modeli

- kwadratowy czop zgodny z DIN 3120A, ISO 1174-1A
- bez przycisku sygnalizującego

Z numerem seryjnym i certyfikatem

- seria: 6109-2CT
- napęd (6,3) 1/4"
- długość: l(mm): 256
- podziałka (Nm): 0,4
- zakres (Nm): 4 - 40

Kod: 6109-2CT

Producent: HAZET

Cena: Brutto: 1.120,00 PLN (zawiera 23 % VAT)

Klucz dynamometryczny 6-30Nm



Klucz dynamometryczny 6-30 Nm

Napęd 1/4"

Zakres 6-30 Nm

Długość klucza L: 350 mm

Kod: 96101

Producent: SATA

Cena: Brutto: 450,00 PLN (zawiera 23 % VAT)

Klucz dynamometryczny precyzyjny 1-6Nm



Klucz dynamometryczny systemu 6106-1CT o dokładności +/- 4% w kierunku obrotów zgodny z normą DIN EN ISO 6789:2003

- Długość całkowita - 197 mm
 - Dokładność podziałki - 0,1 Nm
 - Zakres pracy - 1-6 Nm
 - Zintegrowana dźwignia do przełączania z funkcją ruchu jałowego
 - Napęd - 1/4" wg. (DIN 3120 A , ISO 1174-1A)
 - Bezpieczne wyzwalenie w odpowiednim momencie obrotowym: wyczuwalne zwolnienie oporu grzechotki i słyszalny (dźwięk kliknięcia)
- Nastawienie żadanego momentu dzięki obrotowemu uchwytowi. Każdy klucz

posiada indywidualny certyfikat dokładności.

Kod: 6106-1CT

Producent: HAZET

Cena: Brutto: 950,00 PLN (zawiera 23 % VAT)

Klucz dynamometryczny z obrotową głowicą grzechotkową 1-25Nm



- precyzja wyzwiania: ± 3 % tolerancji od pokazanej skali
- stała precyzyjność przy minimum 5 000 zmianach obciążenia
- dla kontrolowanego dokręcania w prawo i lewo
- ze żłobkowaną głowicą obrotową na końcówce przestawnej do ciągnięcia wstępnego z ręki
- zmiana kierunku przez przekręcenie końcówki czterokątnej
- podwójna skala Nm i lbfft podziału dla precyzyjnego ustawienia
- wraz z precyzyjną podziałką Nm, skalowaną w mikrometrach dla precyzyjnego ustawienia
- duża szybka podglądowa z funkcją lupy optymalizuje proces odczytywania wartości
- sygnał po osiągnięciu żadanego momentu dokręcenia
- z mocnym 30-ząbkowym mechanizmem grzechotkowym
- szybkie i pewne ustawienie momentu obrotowego przez przekręcenie uchwytu
- bezpieczna opcja blokady zamontowanej na uchwycie
- ergonomiczny, 2-komponentowy uchwyt z miękkim wyłożeniem
- nakładka czworokątna zgodna z DIN 3120 - ISO 1174 z blokadą kulkową
- indywidualny numer seryjny dla identyfikacji produkcji
- wraz z certyfikatem zgodnym z DIN EN ISO 6789 - zgodnym z krajowymi normami
- podziałka 0.10 Nm
- długość całkowita L = 289 mm
- średnica głowicy D = 35 mm
- Wysokość głowicy H = 18 mm
- masa 0.46 kg

Kod: 516.1412

Producent: KS TOOLS

Cena: Brutto: 580,00 PLN (zawiera 23 % VAT)



Klucze dynamometryczne napęd 1/2"

Klucz dynamometryczny 40-200Nm



- system 5000 CT
- dokładność wartości podziałki $\pm 4\%$ (w kierunku obsługi) zgodnie z DIN EN SO 6789:2003 (D)
- możliwe dokręcanie z ustalonym momentem także w prawą i lewą stronę
- z automatycznym krótkim skokiem w momencie osiągnięcia ustawionej wartości
- ustawienie żądanej wartości momentu szybko i pewnie dzięki obracaniu uchwytu
- pewna blokada przy uchwycie
- precyzyjna podziałka skali
- **z numerem serii i certyfikatem**

- grzechotka z czopem czworokątnym-przelotowym (zgodnie z DIN 3120A, ISO 1174-1A) z tworzywa sztucznego-gałka obrotowa do ręcznego wstępnego dokręcania
- możliwa zmiana kierunku obsługi przez przełożenie kwadratowego czopa
- EP, międzynarodowy wzór
- dostarczane w skrzynce ochronnej
- seria: 5122-1CT
- napęd (12,5) 1/2"
- długość: l(mm): 498
- podziałka (Nm): 0,1
- zakres (Nm): 40 – 200

Kod: 5122-1CT

Producent: HAZET

Cena: Brutto: 780,00 PLN (zawiera 23 % VAT)

Klucz dynamometryczny 20-120Nm



- system 5000 CT
- dokładność wartości podziałki $\pm 4\%$ (w kierunku obsługi) zgodnie z DIN EN SO 6789:2003 (D)
- możliwe dokręcanie z ustalonym momentem także w prawą i lewą stronę
- z automatycznym krótkim skokiem w momencie osiągnięcia ustawionej wartości
- ustawienie żądanej wartości momentu szybko i pewnie dzięki obracaniu uchwytu
- pewna blokada przy uchwycie
- precyzyjna podziałka skali
- **z numerem serii i certyfikatem**

- grzechotka z czopem czworokątnym-przelotowym (zgodnie z DIN 3120A, ISO 1174-1A) z tworzywa sztucznego-gałka obrotowa do ręcznego wstępnego dokręcania
- możliwa zmiana kierunku obsługi przez przełożenie kwadratowego czopa
- EP, międzynarodowy wzór
- dostarczane w skrzynce ochronnej
- seria: 5121-1CT
- napęd (12,5) 1/2"
- długość: l(mm): 392
- podziałka (Nm): 0,1
- zakres (Nm): 20 – 120

Kod: 5121-1CT

Producent: HAZET

Cena: Brutto: 730,00 PLN (zawiera 23 % VAT)

Klucz dynamometryczny 60-320Nm



- system 5000 CT
- dokładność wartości podziałki $\pm 4\%$ (w kierunku obsługi) zgodnie z DIN EN SO 6789:2003 (D)
- możliwe dokręcanie z ustalonym momentem także w prawą i lewą stronę
- z automatycznym krótkim skokiem w momencie osiągnięcia ustawionej wartości
- ustawienie żądanej wartości momentu szybko i pewnie dzięki obracaniu uchwytu
- pewna blokada przy uchwycie
- precyzyjna podziałka skali
- **z numerem serii i certyfikatem**
- grzechotka z czopem czworokątnym-przelotowym (zgodnie z DIN 3120A, ISO

1174-1A) z tworzywa sztucznego-gałka obrotowa do ręcznego wstępnego dokręcania

- możliwa zmiana kierunku obsługi przez przełożenie kwadratowego czopa
- EP, międzynarodowy wzór
- dostarczane w skrzynce ochronnej
- seria: 5123-1CT
- napęd (12,5) 1/2"
- długość: l(mm): 615
- podziałka (Nm): 0,2
- zakres (Nm): 60 – 320

Kod: 5123-1CT

Producent: HAZET

Cena: Brutto: 920,00 PLN (zawiera 23 % VAT)

Klucz dynamometryczny 20-120Nm

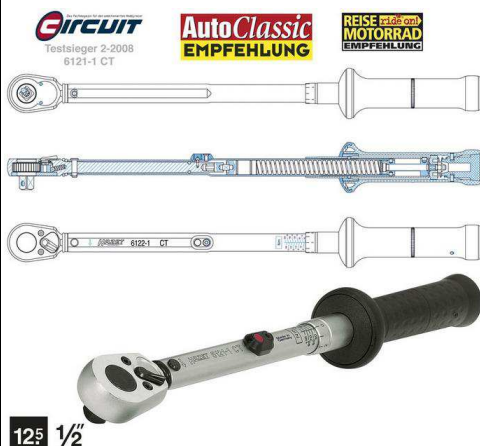

- system 6000 CT
- dokładność wartości podziałki $\pm 2\%$ (w kierunku obsługi) zgodnie z DIN EN SO 6789:2003 (D)
- z grzechotką i pokrętle zapadkowym
- kwadratowy czop zgodny z DIN 3120A, ISO 1174-1A
- gałka obrotowa dla dodatkowej blokady ustawienia
- łatwe w obsłudze pokrętle zapadkowe z grzechotką
- wygodne w użyciu (zestaw grzechotek naprawczych do samodzielnego montażu)
- w porównaniu grzechotkami nasadowymi przelotowymi nie grozi utratą kwadratowego czopa
- precyzyjna podziałka skali
- ergonomiczny kształt rękojeści z kołnierzem zmniejsza możliwość ześlizgnięcia się i niebezpieczeństwo wypadku przy pracy

- wytrzymała i odporna konstrukcja z rur stalowych o smukłym kształcie - twarde chromowanie,
- pewna blokada uchwytu
- ustawienie żądanego momentu obrotowego szybko i pewnie dzięki obracaniu uchwytu
- w skrzynce ochronnej

Z numerem seryjnym i certyfikatem

- seria: 6121-1CT
- napęd (12,5) 1/2"
- długość: l(mm): 435
- podziałka (Nm): 1,0
- zakres (Nm): 20 – 120

Kod: 6121-1CT

Producent: HAZET

Cena: Brutto: 1.320,00 PLN (zawiera 23 % VAT)

Klucz dynamometryczny 40-210Nm



Klucz dynamometryczny 40-210Nm

Napęd 1/2"
Zakres 40 - 210 Nm
Długość klucza L: 535 mm

Kod: 96303

Producent: Sata

Cena: Brutto: 570,00 PLN (zawiera 23 % VAT)

Klucz dynamometryczny 20-200Nm z przedłużką, nasadkami i torbą



- precyzja wyzwalań: ± 3 % tolerancji w stosunku do ustawionej wartości skali
- stała precyzyjność przy minimum 5 000 zmianach obciążenia
- dla kontrolowanego sprawdzania dokręcenia na prawo i lewo
- zmiana kierunku przez przełożenie końcówki czterokątnej
- podwójna skala Nm i lbf ft dla precyzyjnego ustawienia
- duży wziernik z funkcją lupy optymalizuje czytelność
- sygnał po osiągnięciu żadanego momentu dokręcenia

- z mocnym 30-ząbkowym mechanizmem grzechotkowym
- szybkie i pewne ustawienie momentu obrotowego przez przekręcenie uchwytu
- bezpieczna możliwość blokady na uchwycie
- ergonomiczny, 2-częściowy uchwyt z miękkim wyłożeniem
- końcówka czworokątna zgodna z DIN 3120 - ISO 1174 z blokadą kulkową
- indywidualny numer seryjny dla identyfikacji produkcji
- wraz z certyfikatem DIN EN ISO 6789 - zgodny z krajowymi normami

Skład zestawu:

516.1942 1/2" klucz dynamometryczny z grzechotką z przetyczką kwadratową 20-200Nm

516.1443 1/2" Obrotowa końcówka kwadratowa

918.1202 1/2" CHROMEplus® przedłużka 125mm

918.1247 1/2" Klucz nasadkowy sześciokątny, długi 17mm

918.1249 1/2" Klucz nasadkowy sześciokątny, długi 19mm

918.1258 1/2" Klucz nasadkowy sześciokątny, długi 21mm

Kod: 516.1905

Producent: KS TOOLS

Cena: Brutto: 535,00 PLN (zawiera 23 % VAT)



Klucze dynamometryczne napęd 3/4"

Klucz dynamometryczny 100-400Nm



20 3/4"

- system 6000 CT
- dokładność wartości podziałki $\pm 2\%$ (w kierunku obsługi) zgodnie z DIN EN SO 6789:2003 (D)
- z grzechotką i pokrętle zapadkowym
- kwadratowy czop zgodny z DIN 3120A, ISO 1174-1A
- gałka obrotowa dla dodatkowej blokady ustawienia
- łatwe w obsłudze pokrętle zapadkowe z grzechotką
- wygodne w użyciu (zestaw grzechotek naprawczych do samodzielnego montażu)
- w porównaniu grzechotkami nasadowymi przelotowymi nie grozi utratą kwadratowego czopa
- precyzyjna podziałka skali

- ergonomiczny kształt rękojeści z kołnierzem zmniejsza możliwość ześlizgnięcia się i niebezpieczeństwo wypadku przy pracy

- wytrzymała i odporna konstrukcja z rur stalowych o smukłym kształcie - twarde chromowanie,

- pewna blokada uchwytu

- ustawienie żądanego momentu obrotowego szybko i pewnie dzięki obracaniu uchwytu

- w skrzynce ochronnej

Z numerem seryjnym i certyfikatem

- seria: 6143-1CT

- napęd (20) 3/4"

- długość l(mm): 803

- podziałka (Nm): 2,5

- zakres (Nm): 100 – 400

Kod: 6143-1CT

Producent: HAZET

Cena: Brutto: 2.650,00 PLN (zawiera 23 % VAT)

Klucz dynamometryczny 300-800Nm



20 3/4"

- system 6000 CT
- dokładność wartości podziałki $\pm 2\%$ (w kierunku obsługi) zgodnie z DIN EN SO 6789:2003 (D)
- z grzechotką i pokrętle zapadkowym
- kwadratowy czop zgodny z DIN 3120A, ISO 1174-1A
- gałka obrotowa dla dodatkowej blokady ustawienia
- łatwe w obsłudze pokrętle zapadkowe z grzechotką
- wygodne w użyciu (zestaw grzechotek naprawczych do samodzielnego montażu)
- w porównaniu grzechotkami nasadowymi przelotowymi nie grozi utratą kwadratowego czopa
- precyzyjna podziałka skali

- ergonomiczny kształt rękojeści z kołnierzem zmniejsza możliwość ześlizgnięcia się i niebezpieczeństwo wypadku przy pracy

- wytrzymała i odporna konstrukcja z rur stalowych o smukłym kształcie - twarde chromowanie,

- pewna blokada uchwytu

- ustawienie żądanego momentu obrotowego szybko i pewnie dzięki obracaniu uchwytu

- w skrzynce ochronnej

Z numerem seryjnym i certyfikatem

- seria: 6145-1CT

- napęd (20) 3/4"

- długość l(mm): 1280

- podziałka (Nm): 2,5

- zakres (Nm): 300 – 800

Kod: 6145-1CT

Producent: HAZET

Cena: Brutto: 3.650,00 PLN (zawiera 23 % VAT)

Klucz dynamometryczny 200-500Nm



- system 6000 CT
- dokładność wartości podziałki $\pm 2\%$ (w kierunku obsługi) zgodnie z DIN EN SO 6789:2003 (D)
- z grzechotką i pokrętłem zapadkowym
- kwadratowy czop zgodny z DIN 3120A, ISO 1174-1A
- gałka obrotowa dla dodatkowej blokady ustawienia
- łatwe w obsłudze pokrętło zapadkowe z grzechotką
- wygodne w użyciu (zestaw grzechotek naprawczych do samodzielnego montażu)
- w porównaniu grzechotkami nasadowymi przelotowymi nie grozi utratą kwadratowego czopa
- precyzyjna podziałka skali

- ergonomiczny kształt rękojeści z kołnierzem zmniejsza możliwość ześlizgnięcia się i niebezpieczeństwo wypadku przy pracy
- wytrzymała i odporna konstrukcja z rur stalowych o smukłym kształcie - twarde chromowanie,
- pewna blokada uchwytu
- ustawienie żądanego momentu obrotowego szybko i pewnie dzięki obracaniu uchwytu
- w skrzynce ochronnej

Z numerem seryjnym i certyfikatem

- seria: 6144-1CT
- napęd (20) 3/4"
- długość l(mm): 1040
- podziałka (Nm): 2,5
- zakres (Nm): 200 – 500

Kod: 6144-1CT

Producent: HAZET

Cena: Brutto: 3.500,00 PLN (zawiera 23 % VAT)

Klucz dynamometryczny 400-1000Nm



- system 6000 CT
- dokładność wartości podziałki $\pm 3\%$ (w kierunku obsługi) zgodnie z DIN EN SO 6789:2003 (D)
- z grzechotką i pokrętłem zapadkowym
- kwadratowy czop zgodny z DIN 3120A, ISO 1174-1A
- gałka obrotowa dla dodatkowej blokady ustawienia

- łatwe w obsłudze pokrętło zapadkowe z grzechotką
- wygodne w użyciu (zestaw grzechotek naprawczych do samodzielnego montażu)
- w porównaniu grzechotkami nasadowymi przelotowymi nie grozi utratą kwadratowego czopa
- precyzyjna podziałka skali
- ergonomiczny kształt rękojeści z kołnierzem zmniejsza możliwość ześlizgnięcia się i niebezpieczeństwo wypadku przy pracy
- zastosowanie przy wirnikach silników wiatrowych, w stoczniach, w przemyśle ciężkim, itp.
- 2 częściowy, rozbieralny (dzięki narzędziu do odblokowania)
- ustawienie żądanego momentu obrotowego szybko i pewnie dzięki obracaniu uchwytu
- w torbie do noszenia - w ręce lub na plecach
- siła wyzwolenia tylko 590 N (60 kg) przy 1000 Nm
- bez przycisku sygnalizującego

Z numerem seryjnym i certyfikatem

- seria: 6150-1CT
- napęd (20) 3/4"
- długość l(mm): 1788
- podziałka (Nm): 5
- zakres (Nm): 400 – 1000

Kod: 6150-1CT

Producent: HAZET

Cena: Brutto: 4.800,00 PLN (zawiera 23 % VAT)



Klucze udarowe napęd 3/8"

Klucz udarowy z podwójnym młotkiem 3/8"



PRO COMPACT W2310 3/8" - Klucz udarowy z podwójnym młotkiem

Klucze serii PRO to szerokie spektrum narzędzi odpowiadających potrzebom klientów o zróżnicowanym profilu. Klucze serii PRO Compact to lekkie urządzenia łączące kompozytową obudowę z podwójnym mechanizmem udarowym zapewniającym w konsekwencji najkorzystniejszą proporcję siły do wagi.

Dane Techniczne:

PRO COMPACT W2310	
Kwadrat wrzeciona	3/8" (10 mm)
Typ Sprzęgła	Podwójny młotek
Zakres	M14
Moment Obrotowy	220-360 Nm
Max moment obrotowy	400 Nm
Prędkość obrotowa	10 000 r/min
Waga	1.25 kg
Długość	160 mm
Zużycie powietrza	8.3 l/s
Gwintowane przyłącze pneumatyczne	1/4" BSP
Zalecana średnica węża przyłączeniowego	10 mm (3/8")
Poziom głośności	85 dB(A)
Poziom wibracji	5 m/s ²
Nr katalogowy	8434 1245 10

Kod: MPPROW2310

Producent: PRO

Cena: Brutto: 1.550,00 PLN (zawiera 23 % VAT)

Klucz udarowy 3/8"



Swobodne ustawianie mocy na dokręcaniu i odkręcaniu.

W czasie obsługi narzędzie może być łatwo przełączane jedną ręką.

Maksymalny moment odkręcania 150Nm (dokręcanie 105Nm) z pojedynczym młotkiem.

Prędkość brotowa 10 000 min⁻¹, masa klucza 1.3kg, zużycie powietrza 150-410 l/min. Hałas pracy 92.7 dBA, vibracje podczas pracy 3.75 m/s², napęd 3/8"

Kod: RC2111

Producent: RODCRAFT

Cena: Brutto: 820,00 PLN (zawiera 23 % VAT)

Dane firmy:

INTER AMT Parts
Łukasz Siekierski
ul. Słoneczna 26
Janówek/k. Tarczyna
05-555 Tarczyn

NIP: 5342356375
REGON: 147329683

Kontakt:

Telefon: 698-123-332
e-mail: usinter@wp.pl
gg: 37728773

Zapraszamy do kontaktu od poniedziałku do piątku w godzinach od 8:00 – 17:00

Zapraszamy do naszego sklepu on-line pod adresem:

www.amtparts.pl